



LES NOUVEAUX OBJECTIFS SONT ACCESSIBLES UNIQUEMENT PAR DE **NOUVEAUX CHEMINS.**

Ernst Ferstl, pédagogue et écrivain autrichien

Le VANTANA représente une toute nouvelle catégorie parmi les camping-cars. Il est compact en ville et agile sur les routes de campagne étroites. C'est une vraie joie de le conduire et un véritable plaisir de l'habiter. Son design intérieur fixe de nouveaux critères dans le domaine du confort avec de nombreuses solutions étonnantes d'utilisation intelligente d'espace.



K55

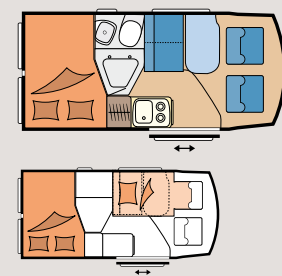

L: 5.413mm - B: 2.050mm
H: 2.642mm / 1.894mm - G: 3.500kg

K60

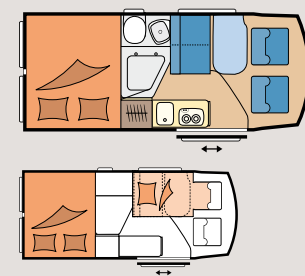

L: 5.998mm - B: 2.050mm
2.642mm / 1.894mm - G: 3.500kg

K60 T

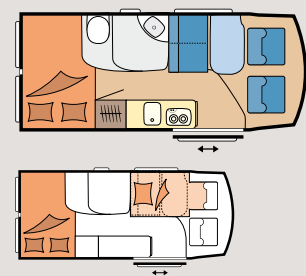

L: 5.998mm - B: 2.050mm
2.642mm / 1.894mm - G: 3.500kg

K65

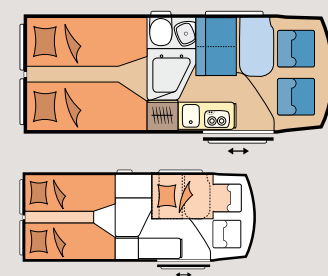

L: 6.363mm - B: 2.050mm
2.642mm / 1.894mm - G: 3.500kg

K65 T

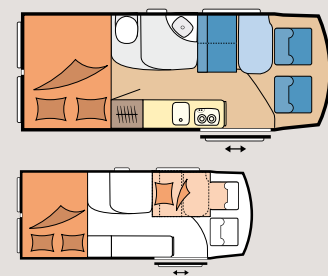

L: 6.363mm - B: 2.050mm
2.642mm / 1.894mm - G: 3.500kg

LÉGENDES

- Couchage | Couchage d'appoint de Série
- Banquette
- Cuisine
- Salle de bains
- Espace de rangement

- Places carte grise
- Nombre de couchages + couchage d'appoint

MODÈLE

- T** Cabinet

DONNÉES TECHNIQUES

- L** Longueur hors tout
- B** Largeur hors tout
- H** Hauteur hors tout / hauteur intérieure
- G** PTAC DE SERIE

* Sauf avec l'option sièges individuels

DONNÉES TECHNIQUES

MOTORISATION DE BASE / CHÂSSIS DE BASE	TRANSMISSION	CYLINDRÉE	PUISSANCE	UNITÉ	K55	K60	K60 T	K65	K65 T
FIAT Ducato 2,3 l - 130 Multijet II	boîtier manuel 6	2.287 ccm	96 kW / 130 PS		●	●	●	●	●
FIAT Ducato 2,3 l - 150 Multijet II	boîtier manuel 6	2.287 ccm	109 kW / 148 PS		○	○	○	○	○
FIAT Ducato 3,0 l - 180 Multijet II	boîtier manuel 6	2.999 ccm	130 kW / 177 PS		○	○	○	○	○

CHASSIS

Light châssis 3,5 t		●	●	●	●	●
Maxi châssis 4 t		○	○	○	○	○
Nombre d'essieux		2	2	2	2	2
Traction avant		●	●	●	●	●
Empattement	mm	3.450	4.035	4.035	4.035	4.035
Dimensions des pneus		215 / 70 R 15 CP	215 / 70 R 15 CP	215 / 70 R 15 CP	215 / 70 R 15 CP	215 / 70 R 15 CP
Rayon de braquage	m	12,81	14,43	14,43	14,43	14,43

MASSES ET DIMENSIONS

Longueur totale	mm	5.413	5.998	5.998	6.363	6.363
Largeur totale	mm	2.050	2.050	2.050	2.050	2.050
hauteur hors tout/hauteur intérieure	mm	2.642 / 1.894	2.642 / 1.894	2.642 / 1.894	2.642 / 1.894	2.642 / 1.894
PTAC DE SERIE ¹	kg	3.500	3.500	3.500	3.500	3.500
Poids à vide en ordre de marche ²	kg	2.771	2.916	2.909	3.015	2.999
Charge utile ³	kg	729	584	591	485	501
Poids de la remorque freinée admissible ⁴	kg	2.000	2.000	2.000	2.000	2.000

PLACES ASSISES

Places carte grise		4	4	4	4	4
Ceintures 3 points		4	4	4	4	4

COUCHAGES

Quantité de couchages/lit d'appoint pour enfants		2 / 1	2 / 1	2 / 1	2 / 1	2 / 1
Couchage milieu, (lit d'appoint pour enfants, pas en relation avec les sièges individuels) (longueur x largeur)	mm	1.400 x 900	1.600 x 910	1.400 x 900	1.600 x 910	1.400 x 900
Couchage arrière (longueur x largeur)	mm	1.850 x 1.350 / 1.150	1.850 x 1.560	1.920 x 1.390 / 1.240	2 x 1.920 x 800	1.920 x 1.570

CONTENANCES

Réservoir carburant	litre	90	90	90	90	90
Contenance eaux usées	litre	90	90	90	90	90
Contenance eau propre	litre	95	95	95	95	95

TECHNIQUE DE BORD

Point d'installation du réservoir d'eau propre		arrière droit	arrière droit	arrière droit	arrière droit	arrière droit
Bouteilles de gaz	kg	2 x 13	2 x 13	2 x 13	2 x 13	2 x 13
Chargeur		25 A	25 A	25 A	25 A	25 A
Nombre de prises (12V/230 V)		1 / 5	1 / 5	1 / 6	1 / 5	1 / 6

¹ La masse en charge maxi admissible en service ne doit en aucun cas être dépassée.

² Le poids à vide en ordre de marche du véhicule comprenant le lubrifiant, l'outillage de bord, le kit de réparation, le plein de carburant (90 %), la batterie auxiliaire et tous les équipements standards montés d'usine. 75 kg pour le conducteur, ainsi que le poids des réservoirs d'eau douce et de gaz (120 kg).

³ La charge utile correspond à la différence entre le « PTAC » et le « poids à vide ». Cette valeur doit prendre en compte les masses des passagers, de l'équipement optionnel et de l'équipement personnel.

⁴ L'attelage est en option. Respectez le poids total roulant autorisé. L'augmentation de la masse maximale techniquement admissible réduit partiellement le poids tractable.



● **Isolation ultra performante avec l'isolation thermique XPS**

La structure du VANTANA est isolée à l'aide d'isolant B6 ultra performant et de mousse XPS. Cela renforce la carrosserie et atténue le niveau sonore de conduite. Cela maintient le froid et le chaud à l'extérieur et apporte une température ambiante agréable.

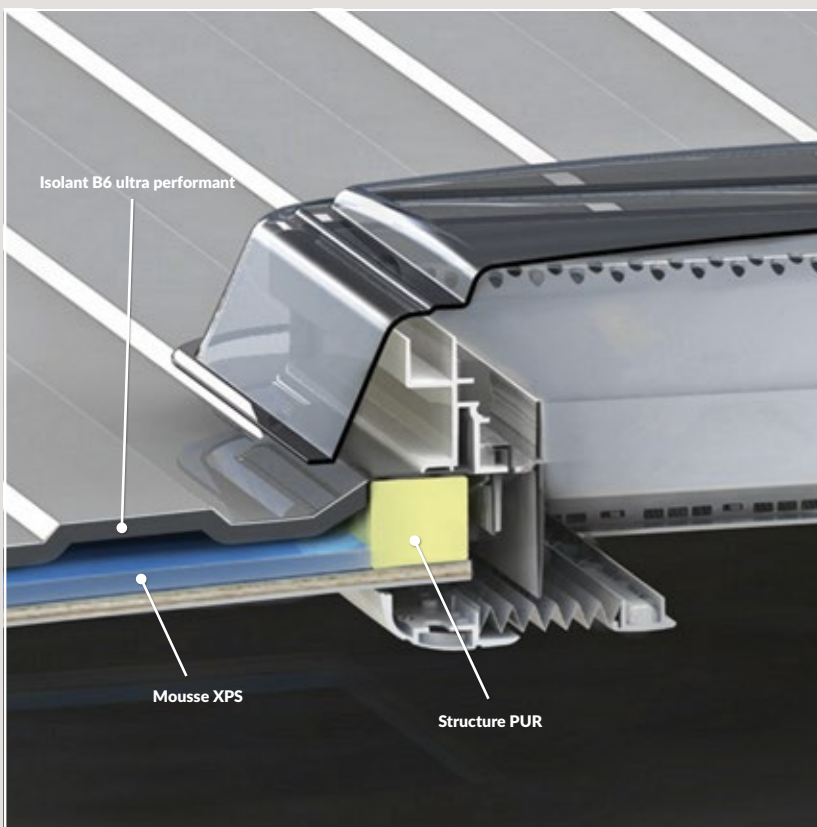

● **Design dynamique**

Le nouveau VANTANA attire vraiment le regard: le design extérieur dynamique avec la rose des vents confère une touche personnalisée au fourgon compact. Outre la peinture standard en blanc, 3 autres peintures spéciales sont disponibles en option: gris fer, noir et argent.

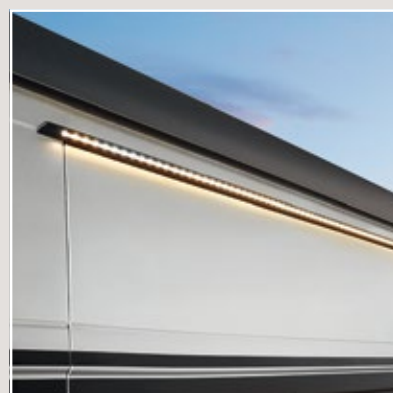

● **Lampe d'accès à LED avec évacuation d'eau intégrée**

La lampe d'accès à LED permet d'avoir une meilleure visibilité en entrant ou en sortant. La goulotte intégrée permet d'évacuer les eaux de pluie de façon ciblée.

● **Baies ouvrantes**

Les baies ouvrantes à double vitrage teinté, sont particulièrement peu encombrantes et soulignent le design extérieur dynamique.



● **Porte escamotable avec fenêtre et étagère**

La fenêtre avec store intégré permet soit de laisser passer la lumière, soit de servir de pare-vue. Dans les compartiments de rangement, on trouve de la place pour les petites affaires.



● **Filet de rangement à l'entrée**

Pratique et facile d'accès: on peut facilement et rapidement ranger ses lectures d'été dans le filet au niveau de la cuisine.

● **Division intelligente et flexible de la partie arrière**

La zone de rangement variable à l'arrière offre beaucoup de place pour les ustensiles de vacances et de sport. Que ce soit pour le kite, le VTT, pas de problème: grâce aux anneaux d'ancrage disponibles en option, tout reste en place.



○ **Porte-vélos stable**

Parfait pour deux vélos – le porte-vélos de THULE.



● **Sommier pliant et amovible**

Si le lit est replié sur le côté ou complètement retiré, le VANTANA peut aussi accueillir des appareils de sport plus volumineux. Des sangles de fixation maintiennent le tout à sa place durant les trajets.

● **Stores plissés en cabine**

Les stores plissés de cabine REMIS vous protègent des rayons du soleil et des regards indiscrets.

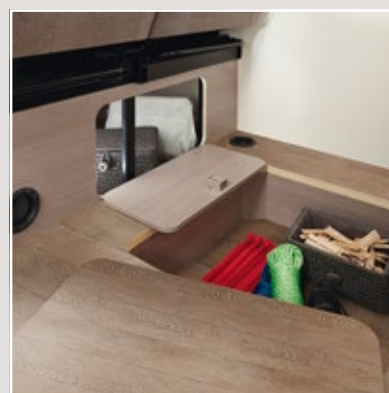
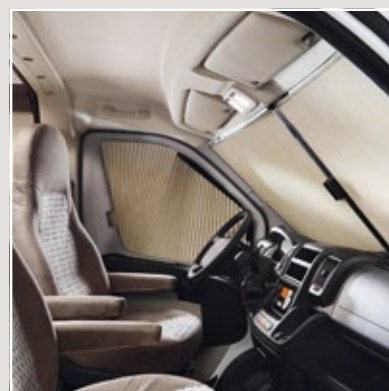

● **Compartiment de rangement au sol**

Ici, aucun espace n'est inutilisé. Des rangements sous le siège et dans le plancher font en sorte que tout trouve sa place fixe.

● **Rangement fermé au-dessus de la cabine**

Pratique et sûr: le compartiment spacieux avec clapet à fermeture apporte un rangement supplémentaire.



○ **Sièges individuels coulissants**

Sur demande, votre VANTANA est disponible avec des sièges individuels à la place de la banquette. Ceux-ci offrent le confort d'une vraie voiture pour les longs trajets. Le siège interne peut être déplacé sur le côté pour plus de liberté de mouvement.

● **Armoires de rangement ventilées**

Circulation optimale de l'air chaud ascendant. Des fentes d'aération dans les placards de pavillon et un espace entre les dossiers des banquettes et les parois extérieures préviennent la condensation et la moisissure.

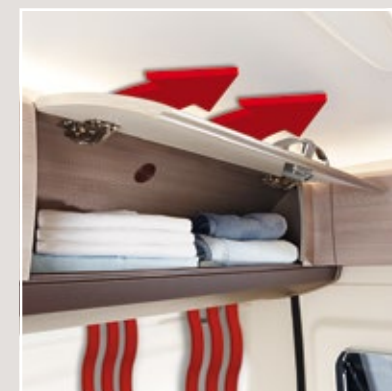

● **Banquette fixe**

Banquette fixe avec coussin d'assise coulissant de côté.

● **Lampe col de cygne à LED**

La lampe de lecture exclusive au-dessus de la banquette fournit une lumière vive avec faible consommation d'énergie. Vous pouvez la diriger précisément pour lire un livre ou pour étudier l'itinéraire de voyage du lendemain.

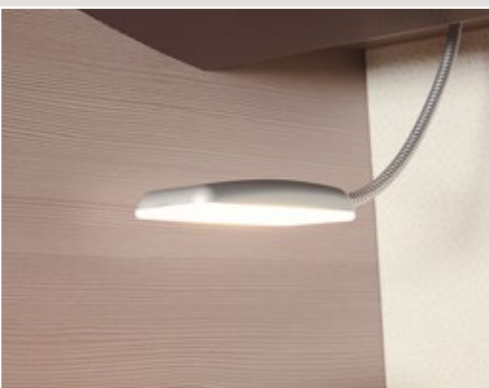

● **Penderies avec Soft-Close**

Les portes de placard de pavillon s'ouvrent largement vers le haut pour un accès facile et sans danger. Des charnières résistantes garantissent un bon fonctionnement et une fermeture efficace.

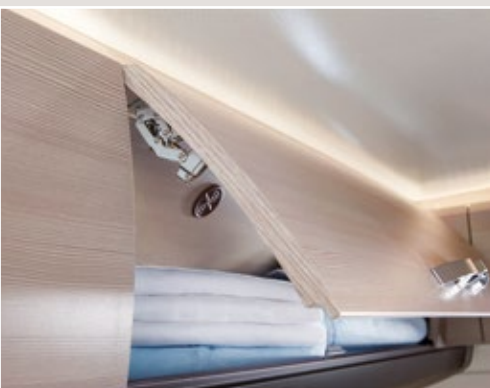

● **Réfrigérateur spacieux de 80 litres**

Le réfrigérateur DOMETIC avec un volume de 80 litres dispose d'un éclairage intérieur à LED et de compartiments de rangement variables. Grâce à l'installation surélevée, on évite les tracas de se pencher. (selon le modèle)



● **Cuisinière à deux feux et évier en inox**

Sur la cuisinière en acier inoxydable, jusqu'à deux plats peuvent mijoter simultanément. Le système de sécurité d'allumage arrête le flux de gaz si la flamme s'éteint. La protection en verre sert de plan de travail supplémentaire.



● **Store entièrement intégré avec moustiquaire**

Toutes les fenêtres de l'espace de vie sont équipées de stores pour protéger du soleil et des insectes.

● **Grands tiroirs de cuisine**

Les tiroirs extra larges accueilleront tous vos ustensiles, facilement accessibles grâce à leur ouverture intégrale et leur fermeture douce et silencieuse et leur verrou Push-Lock.



● **Rallonge de plan de travail**

La cuisine compacte est exemplaire de l'utilisation de l'espace dans le VANTANA. L'extension de comptoir rabattable apporte un plan de travail supplémentaire.

● **Eclairage à LED et prises dans la cuisine**

Une barre de lumière à LED sur la cuisinière et l'évier offre un éclairage optimal de la zone de travail. Un autre détail pratique : les deux prises de 230 volts dans la cuisine.



● **Salle de bains avec douche séparée**

Concept de douche parfait dans un tout petit espace. La porte coulissante flexible entre zone de lavage et toilettes devient en un tour de main une cabine de douche fixe. Le bac à douche antidérapant est recouvert toute la journée d'une protection dans le design du plancher.



● **Cabinet de toilette latéral avec colonne de douche pratique**

Le cabinet de toilette latéral compact avec porte intégrée à store offre du confort dans un espace restreint. Un élément pratique est la colonne de douche avec lavabo intégré. (selon le modèle)



● **Nombreux rangements**

Le meuble sous lavabo et l'armoire de toilette offrent suffisamment de rangements pour tous les produits de toilette.

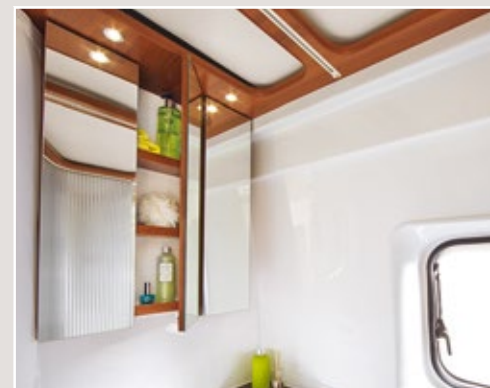

● **Baie ouvrante dépolie**

La baie fournit une lumière naturelle et une ventilation optimale de la salle de bains. Son verre dépoli garantit l'intimité nécessaire.

● **Robinetterie de salle de bain avec douchette à main**

Résolution pratique: la robinetterie de la vasque sert en même temps de douchette à main pour la douche.

● **Hobby CI-BUS-Bordmanagement avec tableau de commande TFT**

TRUMA ou DOMETIC: en raison de l'interface générale, les nouveaux symboles et graphismes du tableau de commande TFT Hobby présentent un aperçu de tous les symboles des fabricants. On se retrouve ainsi dans un monde d'icônes déjà connu. Date et heure, température intérieure et extérieure, niveau du réservoir d'eau et niveau de charge des batteries peuvent être affichés sur l'écran, et les réglages peuvent y être directement activés. La gestion des appareils compatibles BUS, tels que le chauffage, la climatisation et le lanterneau électrique y est également centralisée. Le système est standardisé et peut être mis à jour pour être compatible avec les appareils des prochaines générations. Il peut d'ores et déjà communiquer avec 15 appareils maximum (respecter les indications des fabricants).



● **Gestion des batteries à la pointe du progrès**

Le capteur de batterie intelligent fournit toutes les données importantes comme la durée de charge, régime de charge et tension de charge, ainsi qu'en fonctionnement autarcique la durée restante et le courant de décharge de la batterie de démarrage et auxiliaire ou batterie AGM. Toutes les données peuvent être affichées sur le tableau de commande TFT. Le capteur de batterie indique au système de charge intelligent le besoin exact en régime de charge et tension, et permet ainsi une caractéristique de charge adaptée jusqu'à un chargement de 100 pour cent. Grâce à ce système, les durées de charge diminuent d'environ 30 % en comparaison avec des appareils de charge traditionnels.



○ **Commande WLAN**

Avec le module WLAN, la configuration du camping-car OPTIMA peut également être commandée via votre smartphone ou votre tablette PC.

○ **Système de navigation**

BLAUPUNKT avec caméra de recul

En plus des fonctions DVD, GPS et écran pour caméra de recul, le Tuner AV sert également à téléphoner par Bluetooth et de Media-Player, application de stationnement comprise (modèle susceptible d'être modifié en cours de saison).



○ **Climatiseur de toit avec fonction chauffage DOMETIC FreshJet**

Le climatiseur de toit possède quatre sorties d'air réglables. Le poids plume confortable travaille de manière économique et agréablement silencieuse.



K65 T, Décor des meubles Frêne Ashai/Magnolia, OPTIONS TISSU "SPLIT"

CARACTERISTIQUES TECHNIQUES ET OPTIONS VANTANA

EQUIPEMENT CHASSIS

	PV TTC CONSEILLÉS €	POIDS KG
Couleur châssis Blanc	● -	-
Couleur châssis Gris fer/Noir/Argent	○ 790,-	-
ABS	● -	-
Accoudoirs 2x par siège (Captain's chair)	● -	-
Airbag conducteur	● -	-
Airbag passager	● -	-
Application planche de bord aluminium	○ 147,-	-
Bavettes de roues ARR	○ 125,-	2
Bavettes de roues AV	● -	-
Boîte automatique « Confort-Matic » uniquement en combinaison avec motorisation 150 et 180 CV	○ 2.263,-	17
Cerclage chromé des compteurs Fiat	● -	-
Climatisation manuelle cabine de conduite	● -	-
Climatisation automatique cabine de conduite	○ 452,-	18
Enjoliveurs de roues	● -	-
ESP inclus ASR, HillHolder et Traction+	● -	-
Feux de jour	● -	-
Feux antibrouillard	○ 221,-	2
Filtre à particules Diesel	● -	-
Jantes aluminium 16 (Origine Fiat)	○ 726,-	-
Jantes tôle 16	○ 221,-	16
Kit de réparation pneumatique	● -	-
Lève-vitres électrique	● -	-
Maxi Châssis 40 Fiat Ducato Impossible avec le 115CV	○ 1.134,-	40
Ordinateur de bord	● -	-
Porte-gobelets	● -	-
Pré équipement radio avec haut-parleurs	● -	-
Régulateur de vitesse (Tempomat)	● -	-
Réservoir carburant 120 L à la place du 90L	○ 147,-	28
Réservoir carburant 90 L	● -	-
Rétroviseurs extérieurs électriques chauffants	● -	-
Antenne radio Fiat intégré au rétroviseur	● -	-
Sièges conducteur et passager avec housse coloris tissu cellule	● -	-
Sièges conducteur et passager pivotants	● -	-
Sièges conducteur et passager réglables en hauteur	● -	-
Spoiler avant laqué	● -	-
Store obturateur de cabine « REMIS »	● -	-
Système anti-démarrage électronique	● -	-
Trousse avec triangle de signalisation	● -	-
Verrouillage centralisé des portière châssis	● -	-
Volant et levier de vitesse en cuir	● -	-

CONSTRUCTION / CELLULE

1x lampe col de cygne Led au-dessus du siège passager	● -	-
1x lampe col de cygne Led dinette	● -	-
2 x lampes col de cygne Led au niveau du couchage	● -	-
Aération permanente des espaces de rangement	● -	-
Anneau d'ancrage garage	● -	-
Attelage Vantana	○ 981,-	35
Baie latérale cellule ouvrante	● -	-
Baies double vitrage teintées	● -	-
Banquette cellule fixe av. coulissage latéral	● -	-
Batterie AMG 92Ah	● -	-
Capacité réservoir eau propre	95 L	-
Capacité réservoir eaux usagées	90 L	-
Ceintures de sécurité 3 points	● -	-
Coloris mobilier Pin de Carélie/Salamandre ou Frêne Ashai/Magnolia	AU CHOIX	-
Combiné cassette store moustiquaire multifonction	● -	-
Compartiment de rangement au sol	● -	-
Conduits d'alimentation et d'évacuation logées dans double plancher chauffant (au niveau de la dinette)	● -	-
Détendeur gaz France 1,2Kg/h	● -	-
Dometic-Seitz Lanterneau Midi Heki 700 x 500 mm avec moustiquaire et occultant	● -	-
Dometic-Seitz Lanterneau Mini Heki 400 x 400 mm avec moustiquaire et occultant Sauf K55	● -	-
Eclairage d'ambiance placard de pavillon, cuisine, salon, chambre	● -	-
Eclairage penderie Led	● -	-
Eclairage Spot « triangle » Led	● -	-
Emplacement réservoir eau propre ARR DR	● -	-
Filet de rangement à l'entrée	● -	-
Isolant ultra performant B6 et mousse XPS	● -	-
Lit d'appoint dinette Pas combinable avec l'option siège individuel	● -	-
Marche pied électrique extra large 550 MM	● -	-
Plancher interne GFK avec isolation XPS	● -	-
Pompe à eau immersion	● -	-
Porte coulissante avec baie et étagère	● -	-
Porte moustiquaire sur porte coulissante cellule	● -	-
Porte vélos > 2 Rails	○ 494,-	8
Rampe éclairage d'auvent LED	● -	-
Rangement fermé au-dessus de la cabine	● -	-
Répartiteur central de gaz dans bloc cuisine	● -	-
Réservoir eau propre facilement accessible à l'arrière et protégé contre le gel	● -	-
Réservoir eaux usagées chauffé	○ 151,-	1

CONSTRUCTION / CELLULE

Sièges individuels cellule coulissants Impossible sur K55/K60T/K65T UNIQUEMENT POSSIBLE COMMANDE DEPART USINE	○ 1.129,-	0,5
Système d'éclairage cellule technique Led	● -	-
Nouveau tableau de commande TFT Hobby CI-BUS	● -	-
Tapis cabine de conduite	● -	-
Tapis surjeté cellule	● -	-
Thule omnistore « NOIR - 325 CM POUR K55	○ 1.010,-	26
Thule omnistore « NOIR - 375 CM POUR K60 T	○ 1.050,-	29,5
Thule omnistore « NOIR - 400 CM POUR K65 T	○ 1.100,-	31,5

EQUIPEMENT ELECTRIQUE

2 Haut- parleurs supplémentaires cellule	● -	-
Alimentation 12V/230V et Prise antenne	● -	-
Antenne Sat Teleco 65 CM Auto 12V/230V	○ 3.112,-	16
Capteur gestionnaire de batterie Hella (IBS)	● -	-
Chargeur 25A	● -	-
Commande W Lan pour commander panneau de contrôle via Smartphone ou tablette	○ 406,-	-
Multimédia Blaupunkt avec caméra de recul	○ 1.696,-	4,7
Nombre de prise (12V/230 V)	● 1/3	-
Prise supplémentaire extérieure 230 V inclus prise sat et tv	○ 140,-	0,40
Prise USB 2 x 2 (Chambre et espace de vie)	○ 102,-	-
Sat receiver, digital, 12V	○ 437,-	2
Support écran plat	● -	-

EQUIPEMENT GAZ / CHAUFFAGE

Affichage panneau pour Truma Duocontrol	○ 211,-	0,30
Alarme gaz Propane/Butane	○ 403,-	1
Chauffage Truma combi 6E à la place du combi 4	○ 805,-	1,10
Chauffage Truma 4 avec boiler 10 L	● -	-
Chauffage Webasto Thermo Top	○ -	-
Emplacement gaz 2 x 13Kg	● -	-
Prise gaz extérieure Impossible sur K55	○ 238,-	1,5
Tableau de commande CP Plus Truma	● -	-
Commande supplémentaire de chauffage dans la chambre	● -	-
Truma Duocontrol Crahs-Sensor et Eis Ex	○ 285,-	2,10
Truma Monocontrol CS (Crash sensor)	○ 187,-	1

CUISINE

Cuisinière 2 feux avec abattant design	● -	-
Eclairage Led et prises 230V	● -	-
Evier inox avec abattant design	● -	-
Rallonge de plan de travail	● -	-
Réfrigérateur de 50 L à compresseur Dometic 12/230V Uniq. K55	● -	-
Réfrigérateur de 80 L à compresseur Dometic 12/230V + Gaz	● -	-
Tiroirs casseroliers fermeture Pushlock et range couverts	● -	-

COUSSIN / TISSUS / COUCHAGES

Interrupteur central au niveau du couchage	● -	-
Matelas mousse haute densité	● -	-
Rallonge de lit avec coussin pour faire un grand lit K65	● -	-
Revêtement mural rembourré coin couchage	● -	-
Sommier à lattes relevables et amovibles	● -	-
Tissus CAPRI	● -	-
Tissus SPLIT	○ 223,-	-

CABINET DE TOILETTE

Armoire de rangement vitrine	● -	-
Baie ouvrante dépolie dans le cabinet de toilette	● -	-
Grand cabinet de toilette avec douche séparée K55/K60/K65	● -	-
Grand cabinet de toilette monobloc latéral K60T/K65T	● -	-
Robinetterie de salle de bain avec douchette à main	● -	-
WC électrique Thetford	● -	-

CLIMATISATION CELLULE

Climatisation cellule Dometic Uniquement en 230V (Suppression du lanterneau AR possible selon implantation) Impossible K55	○ 2.015,-	30
--	-----------	----

● *Équipement de série* ○ *Options* – *techniquement impossible*